

**DALLMER**

Afwateringssystemen.  
Sinds 1913

06/2024



Douche-goootsysteem  
CeraLine



01	Inleiding	Blz. 05
02	Douchegoot CeraLine	Blz. 09
03	Besteloverzicht	Blz. 17
04	Leveringsprogramma	Blz. 21
05	Service	Blz. 40





# 01

Inleiding

Blz. 05



"Wij zijn een innovatieve onderneming – maar ook één grote familie."

Harry Bauermeister,  
Bedrijfsleider

De familiale onderneming Dallmer wordt vandaag door de vierde generatie geleid. En ook wanneer zich over de afgelopen decennia de tijd en daarbij de productieprocessen sterk hebben veranderd, is steeds iets hetzelfde gebeven: Alle Dallmer producten worden nog steeds in Duitsland, meer bepaald in Arnsberg ontwikkeld en met de modernste techniek geproduceerd. De strenge kwaliteitscontrole staat garant voor "Made in Germany".

En Dallmer investeert in de toekomst. Niet enkel door het gebruik van de modernste machinetechnologie, maar tevens opleiding en specialisatie van de medewerkers. Dat verzekert de Knowhow binnen het bedrijf.

Om afvoersystemen te ontwikkelen die de trend aangeven is een echte pioniersgeest nodig, samen met veel gespecialiseerde ervaring en natuurlijk de modernste technologie.

Ieder onderdeel is belangrijk. Kwaliteit is een absolute must, tot in het kleinste detail. Alle Dallmer medewerkers werken hieraan en slagen er zo in om hun producten aan de stengste eisen te laten voldoen.



Headquarter  
Arnsberg

Productie- en  
Opslagruimtes



1913



02

Doucheboot CeraLine

Blz. 09



# CeraLine heeft veel voordelen – en per direct komen er nog een paar bij

Onze met prijzen bekroonde douchegoot  
zet nieuwe maatstaven

Ontdek nieuwe werelden en kom op adem. Stimuleer lichaam en geest en zet de zintuigen weer op scherp. Meer dan ooit zijn badkamer en spa tegenwoordig plekken om uit te rusten en te ontspannen. Dallmer heeft het zich ten doel gesteld om deze nieuwe badkamerwerelden met afwateringssystemen uit te rusten die een nieuwe maatstaf zetten wat vorm en functie betreft.

Deze doelstelling is traditiegetrouw Dallmers prioriteit. De douchegoten van Dallmer sluiten naadloos aan op de doelstelling. We ontwikkelden een nieuwe categorie afvoerarmaturen, waaronder de CeraLine. Dit designproduct ontving meerdere onderscheidingen en groeit ondertussen uit tot een moderne klassieker.

De volgende pagina's tonen u een uitgebreid overzicht van onze CeraLine. De catalogus biedt u niet alleen informatie, maar vooral ook inspiratie. Zo kunt u uw individuele plannen realiseren zonder compromissen te hoeven sluiten. Uw droom van een ideale badkamer of het perfecte spabereik wordt werkelijkheid.

Ontdek CeraLine:  
[dallmer.com/ceraline](http://dallmer.com/ceraline)



**Wat u wellicht ook nog interessant vindt:** Achter elke ontwikkeling schuilt een idee. Zo werd bij het DallFlex-systeem van Dallmer voor de eerste keer de douchegoot van de afvoer gescheiden om flexibele inbouw mogelijkheden voor gelijkvloerse douches te creëren. Sindsdien kunnen verschillende douchegoten op dezelfde afvoerkolk worden aangesloten.

Ontdek het DallFlex-System:  
[dallmer.com/dallflex](http://dallmer.com/dallflex)



DALLMER

DALLMER

DALLMER



CeraLine, de oplossing voor  
de wand of vrij in de ruimte

CeraLine F







CeraLine W  
(montage aan de wand)



CeraLine F  
(montage in het vloeroppervlak)



of

CeraLine W Duo

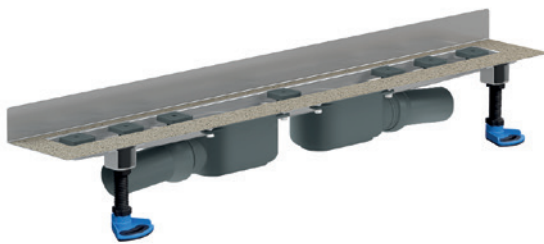

CeraLine F Duo



De CeraLine douchegoot is ook verkrijgbaar met het afvoerlichaam verticaal, Nano en Plan.  
Nadere informatie vindt u vanaf blz. 18

Afdekplaten  
Materiaal- en kleurvarianten



Roestvrij  
staal  
standaard

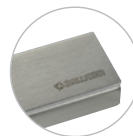

Roestvrij staal  
mat geborsteld



Roestvrij staal  
gepolijst

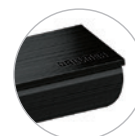

Roestvrij staal  
zwart mat

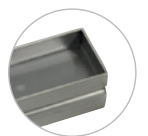

Individueel, voor  
het opvullen met  
vloerbedekkingen  
van de opdrachtgever

Bouwhoogten

52 mm (verticaal), 68 mm (Nano), 90 mm (Plan) und 110 mm (standaard)

Lengtes

500 – 2000 mm

Geschikte vloeren

2 – 16 mm met afdekplaat standaard, 5 – 19 mm met afdekplaat Design,  
16 – 30 mm met afdekplaat Individual





- ① Afdekplaat met afstelschroeven in hoogte verstelbaar
- ② Verwijderbare stankafsluiter (conform DIN EN 1253)
- ③ Met gebogen flens voor montage aan de wand
- ④ Bezande flens voor betrouwbaar opnemen van de compoundafdichting (conform DIN 18534)
- ⑤ Geluidsontkoppelende montagevoeten voor hoogteinstelling

## Voordelen

Creëert ruimte voor een indrukwekkende architectonische vormgeving: Het design van de douchegoot CeraLine viel meermaals in de prijzen. De douchegoot is verkrijgbaar in verschillende exclusieve varianten, oppervlakken en materiaalcombinaties. CeraLine kan bovendien flexibel geplaatst worden. Rechtstreeks aan de wand of vrij in de ruimte.

- Vrij plaatsbaar in de ruimte of aan de wand
- Kan met alle tegelformaten gecombineerd worden
- Elegant en filigraan dankzij de geringe breedte van de afdekplaten
- Ideaal voor ruimtes wanneer er maar weinig hoogte beschikbaar is voor de vloeropbouw (CeraLine Nano, 68 mm)
- Ook uitermate geschikt voor renovaties



Montagevideo:  
[dallmer.com/installation](http://dallmer.com/installation)





03

Besteloverzicht

Blz. 17

# CeraLine – Open voor elk ontwerp.

## CeraLine F



LENGTE		500 mm	600 mm	700 mm	800 mm
CERALINE F (ART. NR.)	BOUWHOOGTE 110 mm	520012	520029	520036	520043
CERALINE PLAN F (ART. NR.)	BOUWHOOGTE 90 mm	523013	523020	523037	523044
CERALINE NANO F (ART. NR.)	BOUWHOOGTE 68 mm	523402	523495	523501	523594

## CeraLine W



LENGTE		500 mm	600 mm	700 mm	800 mm
CERALINE W (ART. NR.)	BOUWHOOGTE 110 mm	520111	520128	520135	520142
CERALINE PLAN W (ART. NR.)	BOUWHOOGTE 90 mm	523112	523129	523136	523143
CERALINE NANO W (ART. NR.)	BOUWHOOGTE 68 mm	523006	523099	523105	523198

## CeraLine verticaal F \*



LENGTE		500 mm	600 mm	700 mm	800 mm
CERALINE VERTICAAL F (ART. NR.)	BOUWHOOGTE 52 mm	521606	521613	521620	521637

## CeraLine F Duo



LENGTE		800 mm	900 mm	1000 mm
CERALINE F DUO (ART. NR.)	BOUWHOOGTE 110 mm	521804	521811	521828
CERALINE PLAN F DUO (ART. NR.)	BOUWHOOGTE 90 mm	521903	521910	521927
CERALINE NANO F DUO (ART. NR.)	BOUWHOOGTE 68 mm	522191	522214	522221

## CeraLine W Duo

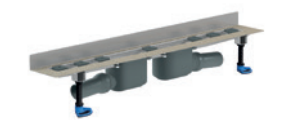

LENGTE		800 mm	900 mm	1000 mm
CERALINE W DUO (ART. NR.)	BOUWHOOGTE 110 mm	521859	521866	521873
CERALINE PLAN W DUO (ART. NR.)	BOUWHOOGTE 90 mm	521958	521965	521972
CERALINE NANO W DUO (ART. NR.)	BOUWHOOGTE 68 mm	522290	522313	522320

## CeraLine verticaal F Duo\*



LENGTE		
CERALINE VERTICAAL F DUO (ART. NR.)	BOUWHOOGTE 52 mm	

## Afdekplaten



LENGTE	500 mm	600 mm	700 mm	800 mm	900 mm
STANDAARD (ART. NR.)	520517	520524	520531	520548	520555
ROESTVRIJ STAAL MAT (ART. NR.)	520616	520623	520630	520647	520654
ROESTVRIJ STAAL GEPOLIJST (ART. NR.)	523716	523723	523730	523747	523754
ZWART MAT (ART. NR.)	527097	527158	527165	527172	527189
INDIVIDUAL (ART. NR.)	520715	520722	520739	520746	520753

\* Brandwerend ruwbouwelement inzetbaar

### Afdeklatten voor douchegoten CeraLine:

900 mm	1000 mm	1100 mm	1200 mm
520050	520067	520081	520074
523051	523068	523075	523082
523600	523693	523709	523792

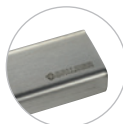

Roestvrij staal standaard

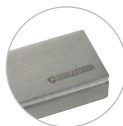

Roestvrij staal mat geborsteld



Roestvrij staal gepolijst



Roestvrij staal zwart mat

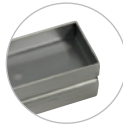

Individueel, voor het opvullen met vloerbedekkingen van de opdrachtgever

900 mm	1000 mm	1100 mm	1200 mm
520159	520166	520180	520173
523150	523167	523174	523181
523204	523297	523303	523396

900 mm	1000 mm	1100 mm	1200 mm
521644	521651	521668	521675

1100 mm	1200 mm	1300 mm	1400 mm	1500 mm	1600 mm	1700 mm	1800 mm	1900 mm	2000 mm
521835	521842	524010	524027	524034	524041	524058	524065	524072	524089
521934	521941	524508	524515	524522	524539	524546	524553	524560	524577
522238	522276	524713	524720	524737	524744	524751	524768	524775	524782

1100 mm	1200 mm	1300 mm	1400 mm	1500 mm	1600 mm	1700 mm	1800 mm	1900 mm	2000 mm
521880	521897	524096	524102	524119	524126	524133	524140	524157	524164
521989	521996	524584	524591	524607	524614	524621	524638	524645	524652
522337	522375	524799	524805	524812	524829	524836	524843	524850	524867

	1300 mm	1400 mm	1500 mm			1800 mm	1900 mm	2000 mm
	521682	521699	521705			521736	521743	521750

1000 mm	1100 mm	1200 mm	1300 mm	1400 mm	1500 mm	1600 mm	1700 mm	1800 mm	1900 mm	2000 mm
520562	520586	520579	524201	524218	524225	524232	524249	524256	524263	524270
520661	520685	520678	524287	524294	524300	524317	524324	524331	524348	524355
523761	523778	523785								
527196	527240	527257								
520760	520784	520777	524362	524379	524386	524393	524409	524416	524423	524430





# 04

Leveringsprogramma

Blz. 21

## DALLMER Douchegoot CeraLine F

conform DIN EN 1253

waterafvoer voor montage in het vloeroppervlak met één afvoerkolk, afvoerpijp DN 50 zijdelings, met kogelgewricht, verstelbaar van 0 – 15 graden

### UITVOERING

- geluidsonkoppelende montagevoeten voor hoogteinstelling
- bezande flens voor veilige aansluiting op compoundafdichtingen en baanafdichtingen conform DIN 18534
- uitneembare stankafsluiter en controleleut, waterslot van 50 mm (conform DIN EN 1253)
- in hoogte verstelbare afstelschroeven
- beschermdeksel
- tegelaanslag
- klemmen voor afsluitprofielen

### MATERIAAL

afvoergoot roestvrij staal 1.4301, afvoerelement polypropyleen, hoogslagvast

#### AFVOERCAPACITEIT VOLGENS DIN EN 1253 (stuwhoogte: 10/20 mm)

	Eisen	Dallmer
DN 50	0,8 l/s	0,78/0,84 l/s

ARTIKEL	L 1	L 2	ART. NR.
douchegoot CeraLine F, 500 mm		600 mm	520012
douchegoot CeraLine F, 600 mm		700 mm	520029
douchegoot CeraLine F, 700 mm		800 mm	520036
douchegoot CeraLine F, 800 mm		900 mm	520043
douchegoot CeraLine F, 900 mm		1000 mm	520050
douchegoot CeraLine F, 1000 mm		1100 mm	520067
douchegoot CeraLine F, 1100 mm		1200 mm	520081
douchegoot CeraLine F, 1200 mm		1300 mm	520074

Mogelijke speciale uitvoeringen voor douchegoten CeraLine F op aanvraag:  
Tussenlengtes tot 1200 mm.

## DALLMER Geluidswerend element CeraLine

voor de montage met CeraLine douchegoten.

Bij montage conform testrapport P-BA 221/2008 geschikt om te voldoen aan de verhoogde geluidswerende eisen conform DIN 4109 en VDI 4100.

ARTIKEL	AFMETINGEN	ART. NR.
geluidswerend element CeraLine	500 x 250 mm	520869

Voor het gebruik met de douchegoten 1300-2000 zijn telkens twee geluidswerende elementen CeraLine nodig!

Bouwhoogte 110 mm



douchegoot CeraLine F 500 – 1200

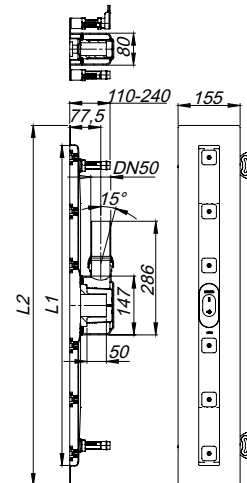

geluidswerend element CeraLine

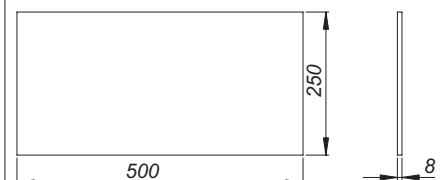

## DALLMER Douchegoot CeraLine F Duo

conform DIN EN 1253

waterafvoer voor montage in het vloeroppervlak  
met twee afvoerkolken, afvoerpijp DN 50 zijdelings, met kogelgewricht,  
verstelbaar van 0 – 15 graden

### UITVOERING

- geluidsontkoppelende montagevoeten voor hoogteinstelling
- bezande flens voor veilige aansluiting op compoundafdichtingen en baanafdichtingen conform DIN 18534
- uitneembare stankafsluiter en controlepeut, waterslot van 50 mm (conform DIN EN 1253)
- in hoogte verstelbare afstelschroeven
- beschermdeksel
- tegelaanslag
- klemmen voor afsluitprofielen

### MATERIAAL

afvoergoot roestvrij staal 1.4301,  
afvoerelement polypropyleen, hoogslagvast

#### AFVOERCAPACITEIT VOLGENS DIN EN 1253 (stuwhoogte: 20 mm)

	Eisen	Dallmer
DN 50	0,8 l/s	1,4 l/s

ARTIKEL	L1	L2	L3	ART. NR.
douchegoot CeraLine F Duo, 800 mm		900 mm	200 mm	521804
douchegoot CeraLine F Duo, 900 mm		1000 mm	300 mm	521811
douchegoot CeraLine F Duo, 1000 mm		1100 mm	300 mm	521828
douchegoot CeraLine F Duo, 1100 mm		1200 mm	400 mm	521835
douchegoot CeraLine F Duo, 1200 mm		1300 mm	400 mm	521842
douchegoot CeraLine F Duo, 1300 mm		1400 mm	500 mm	524010
douchegoot CeraLine F Duo, 1400 mm		1500 mm	500 mm	524027
douchegoot CeraLine F Duo, 1500 mm		1600 mm	600 mm	524034
douchegoot CeraLine F Duo, 1600 mm		1700 mm	600 mm	524041
douchegoot CeraLine F Duo, 1700 mm		1800 mm	700 mm	524058
douchegoot CeraLine F Duo, 1800 mm		1900 mm	700 mm	524065
douchegoot CeraLine F Duo, 1900 mm		2000 mm	800 mm	524072
douchegoot CeraLine F Duo, 2000 mm		2100 mm	800 mm	524089

Mogelijke speciale uitvoeringen voor douchegoten CeraLine F Duo:

Tussenlengtes tot 2000 mm op aanvraag.

Bouwhoogte 110 mm

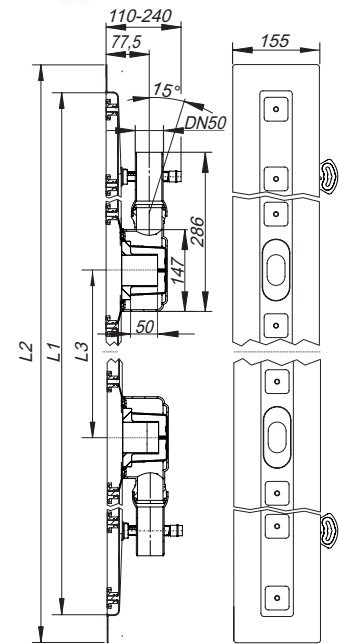

douchegoot CeraLine F Duo 800 – 1200

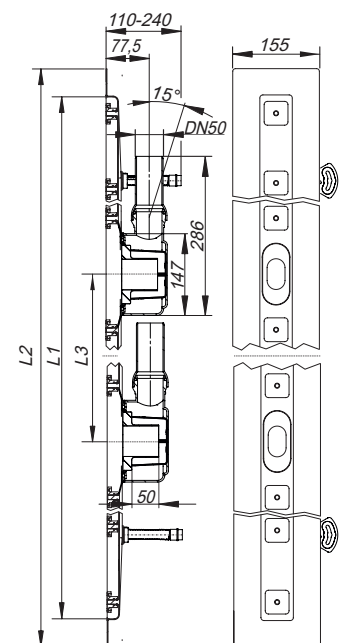

douchegoot CeraLine F Duo 1300 – 2000

## DALLMER Douchegoot CeraLine W

conform DIN EN 1253

waterafvoer voor wandmontage

met één afvoerkolk, afvoerpijp DN 50 zijdelings, met kogelgewricht,

verstelbaar van 0 – 15 graden

### UITVOERING

- geluidsontkoppelende montagevoeten voor hoogteinstelling
- bezande flens voor veilige aansluiting op compoundafdichtingen en baanafdichtingen conform DIN 18534
- uitneembare stankafsluiter en controleleut, waterslot van 50 mm (conform DIN EN 1253)
- in hoogte verstelbare afstelschroeven
- beschermdeksel
- tegelaanslag
- klemmen voor afsluitprofielen

### MATERIAAL

afvoergoot roestvrij staal 1.4301,

afvoerelement polypropyleen, hoogslagvast

### AFVOERCAPACITEIT VOLGENS DIN EN 1253

(stuwhoogte: 20 mm)

	Eisen	Dallmer
DN 50	0,8 l/s	0,8 l/s

ARTIKEL	L 1	L 2	ART. NR.
douchegoot CeraLine W, 500 mm		600 mm	520111
douchegoot CeraLine W, 600 mm		700 mm	520128
douchegoot CeraLine W, 700 mm		800 mm	520135
douchegoot CeraLine W, 800 mm		900 mm	520142
douchegoot CeraLine W, 900 mm		1000 mm	520159
douchegoot CeraLine W, 1000 mm		1100 mm	520166
douchegoot CeraLine W, 1100 mm		1200 mm	520180
douchegoot CeraLine W, 1200 mm		1300 mm	520173

Mogelijke speciale uitvoeringen voor douchegoten CeraLine W op aanvraag!

- tussenlengtes tot 1200 mm
- opstaande flensranden aan max. 3 zijden
- ook te bestellen met muurafstanden passend voor bedekkingen van natuursteen

Bouwhoogte 110 mm



douchegoot CeraLine W 500 – 1200

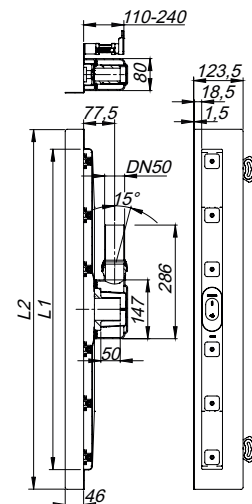



## DALLMER Douchegoot CeraLine W Duo

conform DIN EN 1253

waterafvoer voor wandmontage

met twee afvoerkolken, afvoerpijp DN 50 zijdelings, met kogelgewricht, verstelbaar van 0 – 15 graden

### UITVOERING

- geluidsontkoppelende montagevoeten voor hoogteinstelling
- bezande flens voor veilige aansluiting op compoundafdichtingen en baanafdichtingen conform DIN 18534
- uitneembare stankafsluiter en controlepeut, waterslot van 50 mm (conform DIN EN 1253)
- in hoogte verstelbare afstelschroeven
- beschermdeksel
- tegelaanslag
- klemmen voor afsluitprofielen

### MATERIAAL

afvoergoot roestvrij staal 1.4301,

afvoerelement polypropyleen, hoogslagvast

#### AFVOERCAPACITEIT VOLGENS DIN EN 1253 (stuwhoogte: 20 mm)

	Eisen	Dallmer
DN 50	0,8 l/s	1,4 l/s

ARTIKEL	L 1	L 2	L 3	ART. NR.
douchegoot CeraLine W Duo, 800 mm		900 mm	200 mm	521859
douchegoot CeraLine W Duo, 900 mm		1000 mm	300 mm	521866
douchegoot CeraLine W Duo, 1000 mm		1100 mm	300 mm	521873
douchegoot CeraLine W Duo, 1100 mm		1200 mm	400 mm	521880
douchegoot CeraLine W Duo, 1200 mm		1300 mm	400 mm	521897
douchegoot CeraLine W Duo, 1300 mm		1400 mm	500 mm	524096
douchegoot CeraLine W Duo, 1400 mm		1500 mm	500 mm	524102
douchegoot CeraLine W Duo, 1500 mm		1600 mm	600 mm	524119
douchegoot CeraLine W Duo, 1600 mm		1700 mm	600 mm	524126
douchegoot CeraLine W Duo, 1700 mm		1800 mm	700 mm	524133
douchegoot CeraLine W Duo, 1800 mm		1900 mm	700 mm	524140
douchegoot CeraLine W Duo, 1900 mm		2000 mm	800 mm	524157
douchegoot CeraLine W Duo, 2000 mm		2100 mm	800 mm	524164

Mogelijke speciale uitvoeringen voor douchegoten CeraLine W Duo op aanvraag!

- tussenlengtes tot 2000 mm
- opstaande flensranden aan max. 3 zijden
- ook te bestellen met muurafstanden passend voor bedekkingen van natuursteen

Bouwhoogte 110 mm

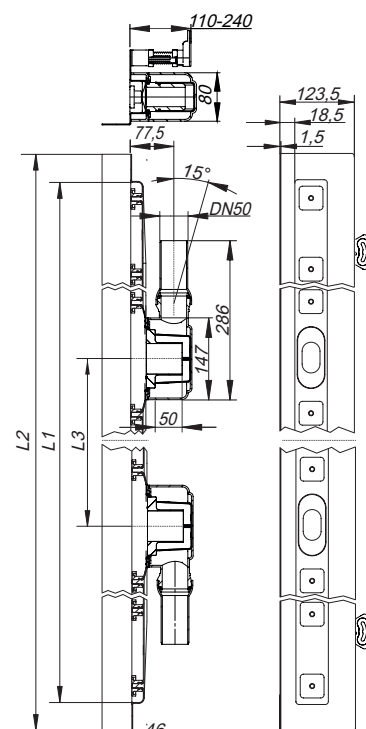
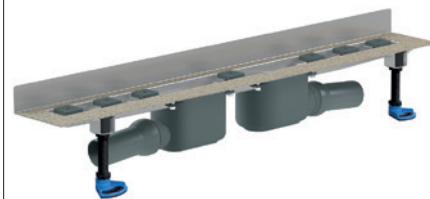

douchegoot CeraLine W Duo 800 – 1200

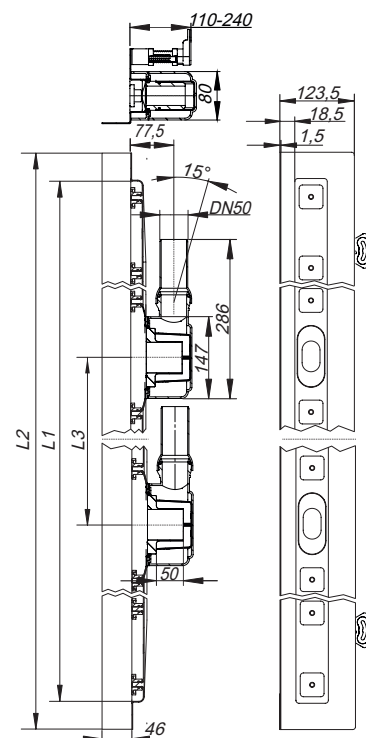

douchegoot CeraLine W Duo 1300 – 2000

## DALLMER Douchegoot CeraLine Plan F

waterafvoer voor montage in het vloeroppervlak met één afvoerkolk, afvoerpijp DN 50 zijdelings, met kogelgewricht, verstelbaar van 0 – 15 graden

### UITVOERING

- geluidsontkoppelende montagevoeten voor hoogteinstelling
- bezande flens voor veilige aansluiting op compoundafdichtingen en baanafdichtingen conform DIN 18534
- uitneembare stankafsluiter en controleput, waterslot van 30 mm (in afwijking van DIN EN 1253)
- in hoogte verstelbare afstelschroeven
- beschermdeksel
- tegelaanslag
- klemmen voor afsluitprofielen

### MATERIAAL

afvoergoot roestvrij staal 1.4301, afvoerelement polypropyleen, hoogslagvast

### AFVOERCAPACITEIT IN DE STIJL VAN DIN EN 1253

TAB. 3, (stuwhoogte: 20 mm)

	Eisen	Dallmer
DN 50	0,4 l/s	0,7 l/s

ARTIKEL	L 1	L 2	ART. NR.
douchegoot CeraLine Plan F, 500 mm		600 mm	523013
douchegoot CeraLine Plan F, 600 mm		700 mm	523020
douchegoot CeraLine Plan F, 700 mm		800 mm	523037
douchegoot CeraLine Plan F, 800 mm		900 mm	523044
douchegoot CeraLine Plan F, 900 mm		1000 mm	523051
douchegoot CeraLine Plan F, 1000 mm		1100 mm	523068
douchegoot CeraLine Plan F, 1100 mm		1200 mm	523075
douchegoot CeraLine Plan F, 1200 mm		1300 mm	523082

Mogelijke speciale uitvoeringen voor douchegoten CeraLine Plan F op aanvraag:  
Tussenlengtes tot 1200 mm.

Bouwhoogte 90 mm



douchegoot CeraLine Plan F 500 – 1200

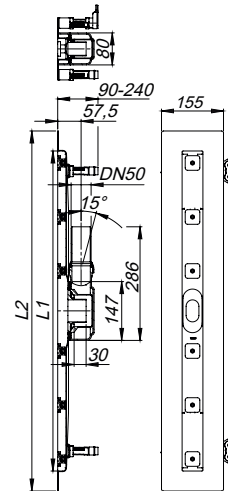

# Douchegoten CeraLine



## DALLMER Douchegoot CeraLine Plan F Duo

waterafvoer voor montage in het vloeroppervlak met twee afvoerkolken, afvoerpijp DN 50 zijdelings, met kogelgewricht, verstelbaar van 0 – 15 graden

### UITVOERING

- geluidsonkoppelende montagevoeten voor hoogteinstelling
- bezande flens voor veilige aansluiting op compoundafdichtingen en baanafdichtingen conform DIN 18534
- uitneembare stankafsluiter en controleput, waterslot van 30 mm (in afwijking van DIN EN 1253)
- in hoogte verstelbare afstelschroeven
- beschermdeksel
- tegelaanslag
- klemmen voor afsluitprofielen

### MATERIAAL

afvoergoot roestvrij staal 1.4301, afvoerelement polypropyleen, hoogslagvast

### AFVOERCAPACITEIT IN DE STIJL VAN DIN EN 1253 (stuwhoogte: 20 mm)

	Eisen	Dallmer
DN 50	0,8 l/s	1,2 l/s

ARTIKEL	L 1	L 2	L 3	ART. NR.
douchegoot CeraLine Plan F Duo, 800 mm	800 mm	900 mm	200 mm	521903
douchegoot CeraLine Plan F Duo, 900 mm	900 mm	1000 mm	300 mm	521910
douchegoot CeraLine Plan F Duo, 1000 mm	1000 mm	1100 mm	300 mm	521927
douchegoot CeraLine Plan F Duo, 1100 mm	1100 mm	1200 mm	400 mm	521934
douchegoot CeraLine Plan F Duo, 1200 mm	1200 mm	1300 mm	400 mm	521941
douchegoot CeraLine Plan F Duo, 1300 mm	1300 mm	1400 mm	500 mm	524508
douchegoot CeraLine Plan F Duo, 1400 mm	1400 mm	1500 mm	500 mm	524515
douchegoot CeraLine Plan F Duo, 1500 mm	1500 mm	1600 mm	600 mm	524522
douchegoot CeraLine Plan F Duo, 1600 mm	1600 mm	1700 mm	600 mm	524539
douchegoot CeraLine Plan F Duo, 1700 mm	1700 mm	1800 mm	700 mm	524546
douchegoot CeraLine Plan F Duo, 1800 mm	1800 mm	1900 mm	700 mm	524553
douchegoot CeraLine Plan F Duo, 1900 mm	1900 mm	2000 mm	800 mm	524560
douchegoot CeraLine Plan F Duo, 2000 mm	2000 mm	2100 mm	800 mm	524577

Mogelijke speciale uitvoeringen voor douchegoten CeraLine Plan F Duo: Tussenlengtes tot 2000 mm op aanvraag!

Bouwhoogte 90 mm

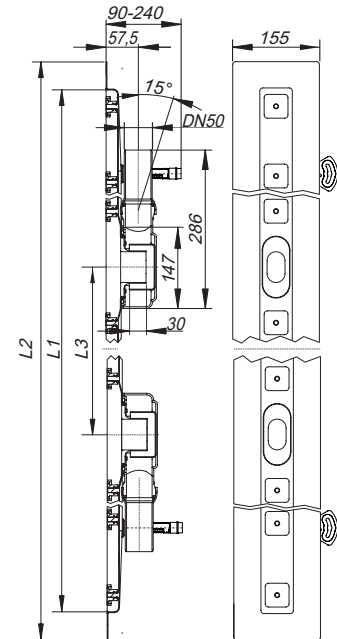

douchegoot CeraLine Plan F Duo 800 – 1200

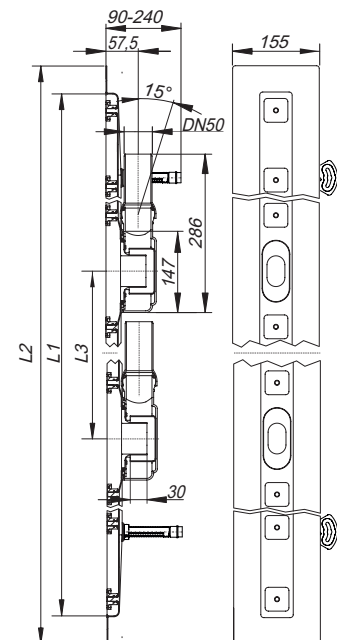

douchegoot CeraLine Plan F Duo 1300 – 2000

## DALLMER Douchegoot CeraLine Plan W

waterafvoer voor wandmontage  
met één afvoerkolk, afvoerpijp DN 50 zijdelings, met kogelgewricht,  
verstelbaar van 0 – 15 graden

### UITVOERING

- geluidsontkoppelende montagevoeten voor hoogteinstelling
- bezande flens voor veilige aansluiting op compoundafdichtingen en baanafdichtingen conform DIN 18534
- uitneembare stankafsluiter en controlepeut, waterslot van 30 mm (in afwijking van DIN EN 1253)
- in hoogte verstelbare afstelschroeven
- beschermdeksel
- tegelaanslag
- klemmen voor afsluitprofielen

### MATERIAAL

afvoergoot roestvrij staal 1.4301,  
afvoerelement polypropyleen, hoogslagvast

### AFVOERCAPACITEIT IN DE STIJL VAN DIN EN 1253

TAB. 3, (stuwhoogte: 20 mm)

	Eisen	Dallmer
DN 50	0,4 l/s	0,7 l/s

ARTIKEL	L 1	L 2	ART. NR.
douchegoot CeraLine Plan W, 500 mm		600 mm	523112
douchegoot CeraLine Plan W, 600 mm		700 mm	523129
douchegoot CeraLine Plan W, 700 mm		800 mm	523136
douchegoot CeraLine Plan W, 800 mm		900 mm	523143
douchegoot CeraLine Plan W, 900 mm		1000 mm	523150
douchegoot CeraLine Plan W, 1000 mm		1100 mm	523167
douchegoot CeraLine Plan W, 1100 mm		1200 mm	523174
douchegoot CeraLine Plan W, 1200 mm		1300 mm	523181

Mogelijke speciale uitvoeringen voor douchegoten CeraLine Plan W op aanvraag:

- tussenlengtes tot 2000 mm (vanaf 1300 mm altijd met twee afvoerkolken)
- opstaande flensranden aan max. 3 zijden
- ook te bestellen met muurafstanden passend voor bedekkingen van natuursteen

Bouwhoogte 90 mm



douchegoot CeraLine Plan W 500 – 1200

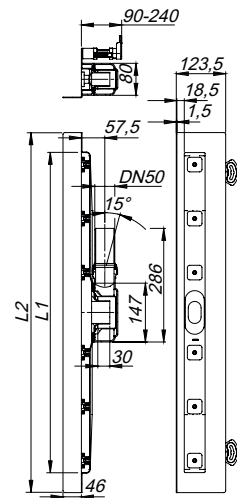

## DALLMER Douchegoot CeraLine Plan W Duo

waterafvoer voor wandmontage  
met twee afvoerkolken, afvoerpijp DN 50 zijdelings, met kogelgewricht,  
verstelbaar van 0 – 15 graden

### UITVOERING

- geluidsonkoppelende montagevoeten voor hoogteinstelling
- bezande flens voor veilige aansluiting op compoundafdichtingen en baanafdichtingen conform DIN 18534
- uitneembare stankafsluiter en controleput, waterslot van 30 mm (in afwijking van DIN EN 1253)
- in hoogte verstelbare afstelschroeven
- beschermdeksel
- tegelaanslag
- klemmen voor afsluitprofielen

### MATERIAAL

afvoergoot roestvrij staal 1.4301,  
afvoerelement polypropyleen, hoogslagvast

### AFVOERCAPACITEIT IN DE STIJL VAN DIN EN 1253 (stuwhoogte: 20 mm)

	Eisen	Dallmer
DN 50	0,8 l/s	1,2 l/s

ARTIKEL	L 1	L 2	L 3	ART. NR.
douchegoot CeraLine Plan W Duo, 800 mm		900 mm	200 mm	521958
douchegoot CeraLine Plan W Duo, 900 mm		1000 mm	300 mm	521965
douchegoot CeraLine Plan W Duo, 1000 mm		1100 mm	300 mm	521972
douchegoot CeraLine Plan W Duo, 1100 mm		1200 mm	400 mm	521989
douchegoot CeraLine Plan W Duo, 1200 mm		1300 mm	400 mm	521996
douchegoot CeraLine Plan W Duo, 1300 mm		1400 mm	500 mm	524584
douchegoot CeraLine Plan W Duo, 1400 mm		1500 mm	500 mm	524591
douchegoot CeraLine Plan W Duo, 1500 mm		1600 mm	600 mm	524607
douchegoot CeraLine Plan W Duo, 1600 mm		1700 mm	600 mm	524614
douchegoot CeraLine Plan W Duo, 1700 mm		1800 mm	700 mm	524621
douchegoot CeraLine Plan W Duo, 1800 mm		1900 mm	700 mm	524638
douchegoot CeraLine Plan W Duo, 1900 mm		2000 mm	800 mm	524645
douchegoot CeraLine Plan W Duo, 2000 mm		2100 mm	800 mm	524652

Mogelijke speciale uitvoeringen voor douchegoten CeraLine Plan W op aanvraag!

- tussenlengtes tot 2000 mm (vanaf 1300 mm altijd met twee afvoerkolken)
- opstaande flensranden aan max. 3 zijden
- ook te bestellen met muurafstanden passend voor bedekkingen van natuursteen

Bouwhoogte 90 mm

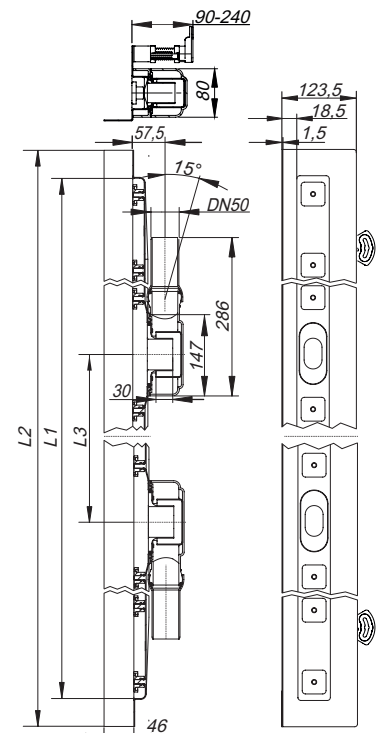
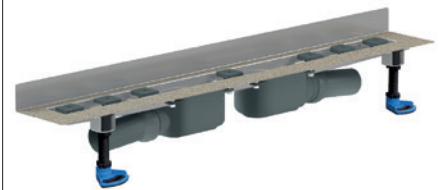

douchegoot CeraLine Plan W Duo 800 - 1200

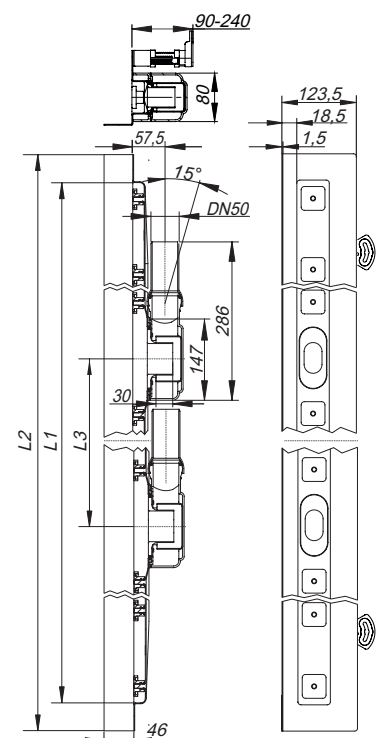

douchegoot CeraLine Plan W Duo 1300 – 2000

## DALLMER Douchegoot CeraLine Nano F

waterafvoer voor montage in het vloeroppervlak met één afvoerkolk, afvoerpijp DN 50 zijdelings

### UITVOERING

- geluidsontkoppelende montagevoeten voor hoogteinstelling
- bezande flens voor veilige aansluiting op compoundafdichtingen en baanafdichtingen conform DIN 18534
- uitneembare stankafsluiter en controlepeut, waterslot van 24 mm (in afwijking van DIN EN 1253)
- in hoogte verstelbare afstelschroeven
- beschermdeksels
- tegelaanslag
- klemmen voor afsluitprofielen
- met één afvoerkolk

### MATERIAAL

afvoergoot roestvrij staal 1.4301, afvoerelement polypropyleen, hoogslagvast

### AFVOERCAPACITEIT IN DE STIJL VAN DIN EN 1253

TAB. 3, (stuwhoogte: 20 mm)

	Eisen	Dallmer
DN 50	0,4 l/s	0,46 l/s

ARTIKEL	L 1	L 2	ART. NR.
douchegoot CeraLine Nano F, 500 mm		600 mm	523402
douchegoot CeraLine Nano F, 600 mm		700 mm	523495
douchegoot CeraLine Nano F, 700 mm		800 mm	523501
douchegoot CeraLine Nano F, 800 mm		900 mm	523594
douchegoot CeraLine Nano F, 900 mm		1000 mm	523600
douchegoot CeraLine Nano F, 1000 mm		1100 mm	523693
douchegoot CeraLine Nano F, 1100 mm		1200 mm	523709
douchegoot CeraLine Nano F, 1200 mm		1300 mm	523792

Mogelijke speciale uitvoeringen voor douchegoten CeraLine Nano F op aanvraag: Tussenlengtes tot 2000 mm (vanaf 1300 mm altijd met twee afvoerkolken).

Bouwhoogte 68 mm

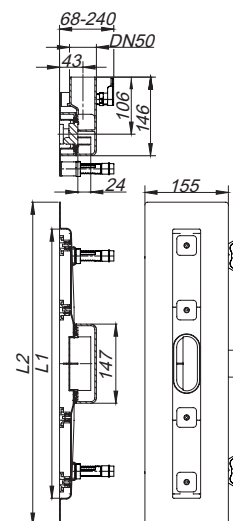

douchegoot CeraLine Nano F 500 – 1200



**DALLMER Douchegoot CeraLine Nano F Duo**  
waterafvoer voor montage in het vloeroppervlak  
met twee afvoerkolken, afvoerpijp DN 50 zijdelings

## UITVOERING

- geluidsonkoppelende montagevoeten voor hoogteinstelling
- bezande flens voor veilige aansluiting op compoundafdichtingen en baanafdichtingen conform DIN 18534
- uitneembare stankafsluiter en controleput, waterslot van 24 mm (in afwijking van DIN EN 1253)
- in hoogte verstelbare afstelschroeven
- beschermdeksel
- tegelaanslag
- klemmen voor afsluitprofielen
- met één afvoerkolk

## MATERIAAL

afvoergoot roestvrij staal 1.4301,  
afvoerelement polypropyleen, hoogslagvast

### AFVOERCAPACITEIT IN DE STIJL VAN DIN EN 1253 (stuwhoogte: 20 mm)

	Eisen	Dallmer
DN 50	0,8 l/s	0,82 l/s

ARTIKEL	L 1	L 2	L 3	ART. NR.
douchegoot CeraLine Nano F Duo, 800 mm		900 mm	200 mm	522191
douchegoot CeraLine Nano F Duo, 900 mm		1000 mm	300 mm	522214
douchegoot CeraLine Nano F Duo, 1000 mm		1100 mm	300 mm	522221
douchegoot CeraLine Nano F Duo, 1100 mm		1200 mm	400 mm	522238
douchegoot CeraLine Nano F Duo, 1200 mm		1300 mm	400 mm	522276
douchegoot CeraLine Nano F Duo, 1300 mm		1400 mm	500 mm	524713
douchegoot CeraLine Nano F Duo, 1400 mm		1500 mm	500 mm	524720
douchegoot CeraLine Nano F Duo, 1500 mm		1600 mm	600 mm	524737
douchegoot CeraLine Nano F Duo, 1600 mm		1700 mm	600 mm	524744
douchegoot CeraLine Nano F Duo, 1700 mm		1800 mm	700 mm	524751
douchegoot CeraLine Nano F Duo, 1800 mm		1900 mm	700 mm	524768
douchegoot CeraLine Nano F Duo, 1900 mm		2000 mm	800 mm	524775
douchegoot CeraLine Nano F Duo, 2000 mm		2100 mm	800 mm	524782

Mogelijke speciale uitvoeringen voor douchegoten CeraLine Nano F Duo:

Tussenlengtes tot 2000 mm op aanvraag!

Bouwhoogte 68 mm

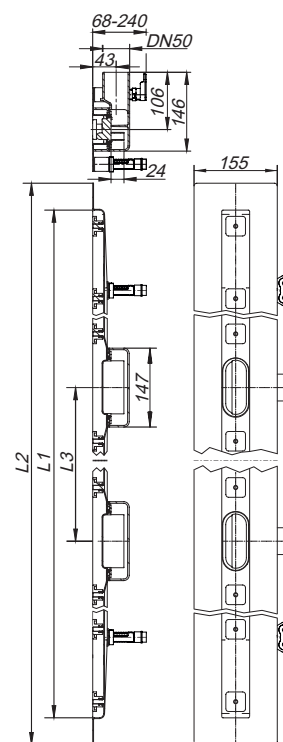

douchegoot CeraLine Nano F Duo 800 – 2000

# Douchegoten CeraLine



## DALLMER Douchegoot CeraLine Nano W

waterafvoer voor wandmontage  
met één afvoerkolk, afvoerpijp DN 50 zijdelings

### UITVOERING

- geluidsontkoppelende montagevoeten voor hoogteinstelling
- bezande flens voor veilige aansluiting op compoundafdichtingen en baanafdichtingen conform DIN 18534
- uitneembare stankafsluiter en controlepeut, waterslot van 24 mm (in afwijking van DIN EN 1253)
- in hoogte verstelbare afstelschroeven
- beschermdeksel
- tegelaanslag
- klemmen voor afsluitprofielen

### MATERIAAL

afvoergoot roestvrij staal 1.4301,  
afvoerelement polypropyleen, hoogslagvast

### AFVOERCAPACITEIT IN DE STIJL VAN DIN EN 1253 TAB. 3, (stuwhoogte: 20 mm)

	Eisen	Dallmer
DN 50	0,4 l/s	0,46 l/s

ARTIKEL	L 1	L 2	ART. NR.
douchegoot CeraLine Nano W, 500 mm		600 mm	523006
douchegoot CeraLine Nano W, 600 mm		700 mm	523099
douchegoot CeraLine Nano W, 700 mm		800 mm	523105
douchegoot CeraLine Nano W, 800 mm		900 mm	523198
douchegoot CeraLine Nano W, 900 mm		1000 mm	523204
douchegoot CeraLine Nano W, 1000 mm		1100 mm	523297
douchegoot CeraLine Nano W, 1100 mm		1200 mm	523303
douchegoot CeraLine Nano W, 1200 mm		1300 mm	523396

Mogelijke speciale uitvoeringen voor douchegoten CeraLine Nano W op aanvraag!

- tussenlengtes tot 2000 mm (vanaf 1300 mm altijd met twee afvoerkolken)
- opstaande flensranden aan max. 3 zijden
- ook te bestellen met muurafstanden passend voor bedekkingen van natuursteen

Bouwhoogte 68 mm

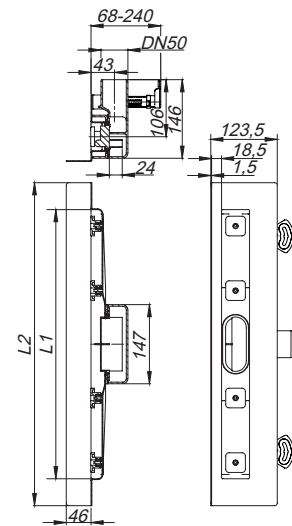

douchegoot CeraLine Nano W 500 – 1200

## DALLMER Douchegoot CeraLine Nano W Duo

waterafvoer voor wandmontage  
met twee afvoerkolken, afvoerpijp DN 50 zijdelings

### UITVOERING

- geluidsonkoppelende montagevoeten voor hoogteinstelling
- bezande flens voor veilige aansluiting op compoundafdichtingen en baanafdichtingen conform DIN 18534
- uitneembare stankafsluiter en controleput, waterslot van 24 mm (in afwijking van DIN EN 1253)
- in hoogte verstelbare afstelschroeven
- beschermdeksel
- tegelaanslag
- klemmen voor afsluitprofielen

### MATERIAAL

afvoergoot roestvrij staal 1.4301,  
afvoerelement polypropyleen, hoogslagvast

#### AFVOERCAPACITEIT IN DE STIJL VAN DIN EN 1253 (stuwhoogte: 20 mm)

	Eisen	Dallmer
DN 50	0,8 l/s	0,82 l/s

ARTIKEL	L 1	L 2	L 3	ART. NR.
douchegoot CeraLine Nano W Duo, 800 mm		900 mm	200 mm	522290
douchegoot CeraLine Nano W Duo, 900 mm		1000 mm	300 mm	522313
douchegoot CeraLine Nano W Duo, 1000 mm		1100 mm	300 mm	522320
douchegoot CeraLine Nano W Duo, 1100 mm		1200 mm	400 mm	522337
douchegoot CeraLine Nano W Duo, 1200 mm		1300 mm	400 mm	522375
douchegoot CeraLine Nano W Duo, 1300 mm		1400 mm	500 mm	524799
douchegoot CeraLine Nano W Duo, 1400 mm		1500 mm	500 mm	524805
douchegoot CeraLine Nano W Duo, 1500 mm		1600 mm	600 mm	524812
douchegoot CeraLine Nano W Duo, 1600 mm		1700 mm	600 mm	524829
douchegoot CeraLine Nano W Duo, 1700 mm		1800 mm	700 mm	524836
douchegoot CeraLine Nano W Duo, 1800 mm		1900 mm	700 mm	524843
douchegoot CeraLine Nano W Duo, 1900 mm		2000 mm	800 mm	524850
douchegoot CeraLine Nano W Duo, 2000 mm		2100 mm	800 mm	524867

Mogelijke speciale uitvoeringen voor CeraLine W Duo op aanvraag!

- tussenlengtes tot 2000 mm
- opstaande flensranden aan max. 3 zijden
- ook te bestellen met muurafstanden passend voor bedekkingen van natuursteen

Bouwhoogte 68 mm

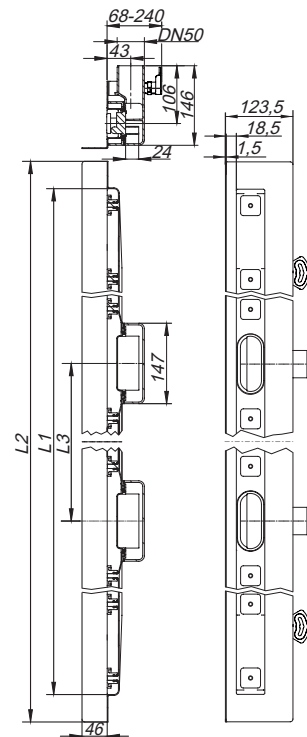

douchegoot CeraLine Nano W Duo 800 – 2000

# Douchegoten CeraLine



## DALLMER Douchegoot CeraLine verticaal F

conform DIN EN 1253

waterafvoer voor montage in het vloeroppervlak met één afvoerkolk 40 S, afvoerpijp DN 50 verticaal

### UITVOERING

- geluidsonkoppelende montagevoeten voor hoogteinstelling
- bezande flens voor veilige aansluiting op compoundafdichtingen en baanafdichtingen conform DIN 18534
- uitneembare stankafsluiter en controleleut, waterslot van 50 mm (conform DIN EN 1253)
- in hoogte verstelbare afstelschroeven
- beschermdeksel
- tegelaanslag
- klemmen voor afsluitprofielen

### MATERIAAL

afvoergoot roestvrij staal 1.4301, afvoerelement polypropyleen, hoogslagvast

#### AFVOERCAPACITEIT VOLGENS DIN EN 1253 (stuwhoogte: 10/20 mm)

	Eisen	Dallmer
DN 50	0,8 l/s	1,18/1,22 l/s

ARTIKEL	L 1	L 2	ART. NR.
douchegoot CeraLine verticaal F, 500 mm		600 mm	521606
douchegoot CeraLine verticaal F, 600 mm		700 mm	521613
douchegoot CeraLine verticaal F, 700 mm		800 mm	521620
douchegoot CeraLine verticaal F, 800 mm		900 mm	521637
douchegoot CeraLine verticaal F, 900 mm		1000 mm	521644
douchegoot CeraLine verticaal F, 1000 mm		1100 mm	521651
douchegoot CeraLine verticaal F, 1100 mm		1200 mm	521668
douchegoot CeraLine verticaal F, 1200 mm		1300 mm	521675

Brandwerend ruwbouwelement 2 (artikelnr. 515025) kan worden gebruikt.

Mogelijke speciale uitvoeringen voor douchegoten CeraLine F verticaal op aanvraag!

- tussenlengtes tot 1200 mm
- douchegoten 900-1200 met twee afvoerkolken

## DALLMER PVC kleefmof

overgangsstuk voor de aansluiting van afvoerkolken, enz. met de nominale diameter DN 50 op PVC-buizen met de nominale diameter DN 50

### MATERIAAL

PVC

ARTIKEL	DIAMETER	ART. NR.
PVC kleefmof	DN 50	691125

Bouwhoogte 52 mm

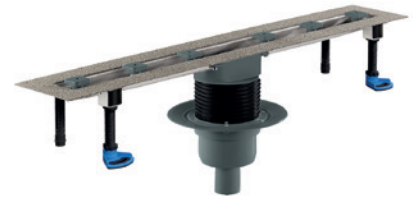

douchegoot CeraLine verticaal F 500 – 1200

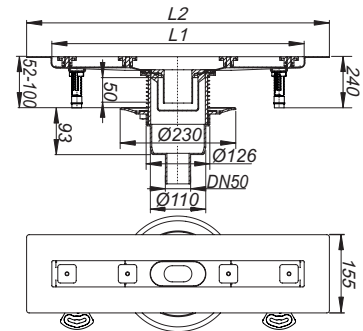

PVC kleefmof

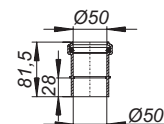

## DALLMER Douchegoot CeraLine verticaal F Duo

conform DIN EN 1253

waterafvoer voor montage in het vloeroppervlak  
met twee zijdelings verstelbare (+/- 15 mm) afvoerkolken CIRCO V,  
afvoerpijp DN 50/DN 70 verticaal

### UITVOERING

- geluidsontkoppelende montagevoeten voor hoogteinstelling
- bezande flens voor veilige aansluiting op compoundafdichtingen en baanafdichtingen conform DIN 18534
- uitneembare stankafsluiter en controlepeut, waterslot van 50 mm (conform DIN EN 1253)
- in hoogte verstelbare afstelschroeven
- beschermdeksel
- tegelaanslag
- klemmen voor afsluitprofielen

### MATERIAAL

afvoergoot: roestvrij staal 1.4301, afvoerelement: Polypropyleen, hoogslagvast

#### AFVOERCAPACITEIT VOLGENS DIN EN 1253 (stuwhoogte: 20 mm)

	Eisen	Dallmer
DN 50	0,8 l/s	2,0 l/s

ARTIKEL	L 1	L 2	L 3	ART. NR.
douchegoot CeraLine verticaal F Duo, 1300 mm		1400 mm	500 mm	521682
douchegoot CeraLine verticaal F Duo, 1400 mm		1500 mm	500 mm	521699
douchegoot CeraLine verticaal F Duo, 1500 mm		1600 mm	600 mm	521705
douchegoot CeraLine verticaal F Duo, 1600 mm		1700 mm	600 mm	521712
douchegoot CeraLine verticaal F Duo, 1700 mm		1800 mm	700 mm	521729
douchegoot CeraLine verticaal F Duo, 1800 mm		1900 mm	700 mm	521736
douchegoot CeraLine verticaal F Duo, 1900 mm		2000 mm	800 mm	521743
douchegoot CeraLine verticaal F Duo, 2000 mm		2100 mm	800 mm	521750

Brandwerend ruwbouwelement 1 (artikelnr. 515018) kan worden gebruikt.

Mogelijke speciale uitvoeringen voor douchegoten CeraLine verticaal F Duo:  
Tussenlengtes tot 2000 mm op aanvraag!

Bouwhoogte 52 mm



CeraLine verticaal F Duo 1300 – 2000

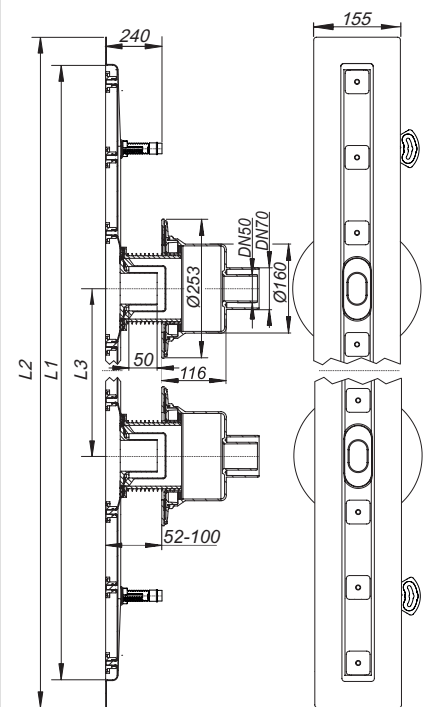

# Douchegoten CeraLine

## DALLMER Afdekplaat CeraLine Standard

afdekplaat voor douchegoten CeraLine, geschikt voor vloerbedekkingen 2-16 mm (incl. lijm), breedte 40 mm,

### MATERIAAL

roestvrij staal 1.4301, belastingsklasse K 3 (300 kg)

ARTIKEL	AFMETINGEN	ART. NR.
afdekplaat CeraLine Standard	500 mm	520517
afdekplaat CeraLine Standard	600 mm	520524
afdekplaat CeraLine Standard	700 mm	520531
afdekplaat CeraLine Standard	800 mm	520548
afdekplaat CeraLine Standard	900 mm	520555
afdekplaat CeraLine Standard	1000 mm	520562
afdekplaat CeraLine Standard	1100 mm	520586
afdekplaat CeraLine Standard	1200 mm	520579
afdekplaat CeraLine Standard	1300 mm	524201
afdekplaat CeraLine Standard	1400 mm	524218
afdekplaat CeraLine Standard	1500 mm	524225
afdekplaat CeraLine Standard	1600 mm	524232
afdekplaat CeraLine Standard	1700 mm	524249
afdekplaat CeraLine Standard	1800 mm	524256
afdekplaat CeraLine Standard	1900 mm	524263
afdekplaat CeraLine Standard	2000 mm	524270



afdekplaat CeraLine Standard

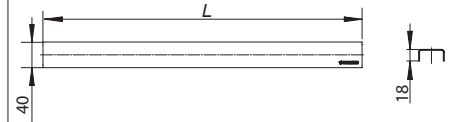

## DALLMER Afdekplaat CeraLine Design mat geborsteld

afdekplaat voor douchegoten CeraLine, geschikt voor vloerbedekkingen 5-19 mm (incl. lijm), breedte 40 mm,

### MATERIAAL

roestvrij staal 1.4301, steun massief 3 mm, belastingsklasse K 3 (300 kg)

ARTIKEL	AFMETINGEN	ART. NR.
afdekplaat CeraLine Design mat geborsteld	500 mm	520616
afdekplaat CeraLine Design mat geborsteld	600 mm	520623
afdekplaat CeraLine Design mat geborsteld	700 mm	520630
afdekplaat CeraLine Design mat geborsteld	800 mm	520647
afdekplaat CeraLine Design mat geborsteld	900 mm	520654
afdekplaat CeraLine Design mat geborsteld	1000 mm	520661
afdekplaat CeraLine Design mat geborsteld	1100 mm	520685
afdekplaat CeraLine Design mat geborsteld	1200 mm	520678
afdekplaat CeraLine Design mat geborsteld	1300 mm	524287
afdekplaat CeraLine Design mat geborsteld	1400 mm	524294
afdekplaat CeraLine Design mat geborsteld	1500 mm	524300
afdekplaat CeraLine Design mat geborsteld	1600 mm	524317
afdekplaat CeraLine Design mat geborsteld	1700 mm	524324
afdekplaat CeraLine Design mat geborsteld	1800 mm	524331
afdekplaat CeraLine Design mat geborsteld	1900 mm	524348
afdekplaat CeraLine Design mat geborsteld	2000 mm	524355



afdekplaat CeraLine Design mat geborsteld

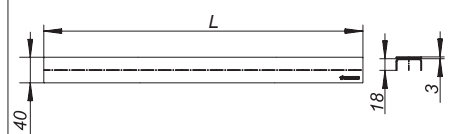

# Douchegoten CeraLine

## DALLMER Onderhoudsset voor roestvrij staal

voor reiniging en onderhoud van roestvrij stalen oppervlakken zonder coating

### UITVOERING

- 100 ml speciale reiniger
- applicatiespons
- reinigingsvlies voor sterke vervuiling
- gebruiksaanwijzing



Onderhoudsset voor roestvrij staal

ARTIKEL	ART. NR.
Onderhoudsset voor roestvrij staal	520494

## DALLMER afdekplaat CeraLine Design roestvrij staal gepolijst

afdekplaat voor douchegoten CeraLine, geschikt voor vloerbedekkingen 5-19 mm (incl. lijm), breedte 40 mm,

### MATERIAAL

roestvrij staal 1.4301, steun massief 3 mm, hoogglanzend gepolijst, belastingsklasse K 3 (300 kg)



afdekplaat CeraLine Design roestvrij staal gepolijst

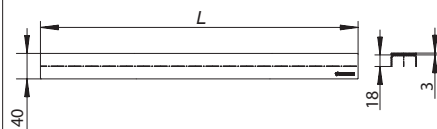

ARTIKEL	AFMETINGEN	ART. NR.
afdekplaat CeraLine Design roestvrij staal gepolijst	500 mm	523716
afdekplaat CeraLine Design roestvrij staal gepolijst	600 mm	523723
afdekplaat CeraLine Design roestvrij staal gepolijst	700 mm	523730
afdekplaat CeraLine Design roestvrij staal gepolijst	800 mm	523747
afdekplaat CeraLine Design roestvrij staal gepolijst	900 mm	523754
afdekplaat CeraLine Design roestvrij staal gepolijst	1000 mm	523761
afdekplaat CeraLine Design roestvrij staal gepolijst	1100 mm	523778
afdekplaat CeraLine Design roestvrij staal gepolijst	1200 mm	523785

## DALLMER Afdekplaat CeraLine mat zwart

afdekplaat voor douchegoten CeraLine, geschikt voor vloerbedekkingen 5-19 mm (incl. lijm), breedte 40 mm

### MATERIAAL

roestvrij staal 1.4301, steun massief 3 mm, mat zwart gekleurde PVD gecoat, belastingsklasse K 3 (300 kg)



afdekplaat CeraLine mat zwart

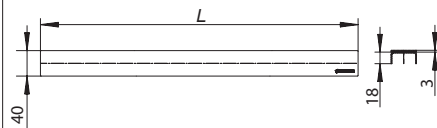

ARTIKEL	AFMETINGEN	ART. NR.
afdekplaat CeraLine mat zwart	500 mm	527097
afdekplaat CeraLine mat zwart	600 mm	527158
afdekplaat CeraLine mat zwart	700 mm	527165
afdekplaat CeraLine mat zwart	800 mm	527172
afdekplaat CeraLine mat zwart	900 mm	527189
afdekplaat CeraLine mat zwart	1000 mm	527196
afdekplaat CeraLine mat zwart	1100 mm	527240
afdekplaat CeraLine mat zwart	1200 mm	527257

Vanwege de technologische productiemogelijkheden, de aard van het materiaal en het licht kunnen bij oppervlakken van PVD geringe kleurafwijkingen aanwezig zijn.



# Douchegoten CeraLine

## DALLMER Afdekplaat CeraLine Individual

afdekplaat voor douchegoten CeraLine,  
voor het opnemen van individuele vloerbedekkingen, geschikt voor vloerbedekkingen 16-30 mm  
(incl. lijm), breedte 40 mm

### MATERIAAL

roestvrij staal 1.4301, belastingsklasse K 3 (300 kg)

ARTIKEL	AFMETINGEN	ART. NR.
afdekplaat CeraLine Individual	500 mm	520715
afdekplaat CeraLine Individual	600 mm	520722
afdekplaat CeraLine Individual	700 mm	520739
afdekplaat CeraLine Individual	800 mm	520746
afdekplaat CeraLine Individual	900 mm	520753
afdekplaat CeraLine Individual	1000 mm	520760
afdekplaat CeraLine Individual	1100 mm	520784
afdekplaat CeraLine Individual	1200 mm	520777
afdekplaat CeraLine Individual	1300 mm	524362
afdekplaat CeraLine Individual	1400 mm	524379
afdekplaat CeraLine Individual	1500 mm	524386
afdekplaat CeraLine Individual	1600 mm	524393
afdekplaat CeraLine Individual	1700 mm	524409
afdekplaat CeraLine Individual	1800 mm	524416
afdekplaat CeraLine Individual	1900 mm	524423
afdekplaat CeraLine Individual	2000 mm	524430

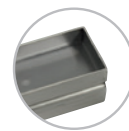

afdekplaat CeraLine Individual

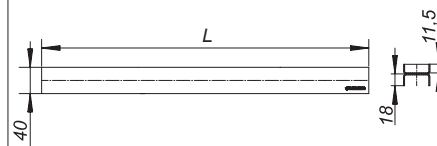

# Douchegoten CeraLine

## DALLMER Natuursteenset CeraLine

2 afstelschroeven lang, voor de montage/hoogteverstelling van CeraLine afdekplaten in dikkere vloerbedekking, bijv. natuursteen

CeraLine	Benodigde hoeveelheden Sets	Combinatie met afdekplaat CeraLine	Hoogteverstelling
500 – 600	2	Standard	15 – 29 mm
700 – 1000	3	Design	18 – 32 mm
1100 – 1200	4	Glas	21 – 35 mm
1300 – 1700	5	Individueel	29 – 43 mm
1800 – 2000	6		

ARTIKEL	ART. NR.
natuursteenset CeraLine tot bouwjaar juli 2013	520913
Natuursteenset CeraLine	523976



natuursteenset CeraLine tot bouwjaar juli 2013



natuursteenset CeraLine

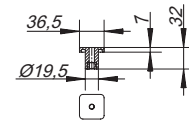

## DALLMER regelschroeven-set kort

2 afstelschroeven kort, reserveonderdeel voor montage van CeraLine afdekplaten

CeraLine	Benodigde hoeveelheden Sets
500 – 600	2
700 – 1000	3
1100 – 1200	4
1300 – 1700	5
1800 – 2000	6

ARTIKEL	ART. NR.
regelschroeven-set kort tot bouwjaar juli 2013	521019
regelschroeven-set CeraLine	523983



regelschroeven-set kort tot bouwjaar juli 2013



regelschroeven-set CeraLine

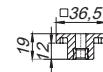

## DALLMER Servicesleutel CeraLine

voor het eenvoudig verwijderen van afdekplaten CeraLine en voor het vergrendelen en ontgrendelen van de afsluitbare versies

### MATERIAAL

roestvrij staal 1.4301

ARTIKEL	ART. NR.
Servicesleutel CeraLine	521088



Servicesleutel CeraLine

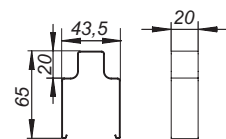

## DALLMER Geluidswerend element CeraLine

voor de montage met CeraLine douchegoten.

Bij montage conform testrapport P-BA 221/2008 geschikt om te voldoen aan de verhoogde geluidswerende eisen conform DIN 4109 en VDI 4100.

ARTIKEL	AFMETINGEN	ART. NR.
geluidswerend element CeraLine	500 x 250 mm	520869

Voor het gebruik met de douchegoten 1300-2000 zijn telkens twee geluidswerende elementen CeraLine nodig!



geluidswerend element CeraLine

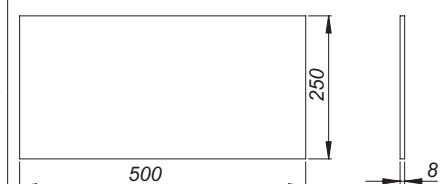

# Service

Dallmer producten in één oogopslag

Hulp bij ontwerp en inbouw

De Dallmer-Sessions online. video. live.

10 Jaar garantie\*

Ontdek de vele afwateringssystemen en verschaft u een overzicht per productcategorie op onze website [dallmer.com](http://dallmer.com)

Onder [dallmer.com](http://dallmer.com) vindt u technische fiche's en technische tekeningen van de verschillende Dallmer producten.



Inbouwvoorschriften



DXF-tekeningen



Technische fiche's



BIM – Building  
Information Modeling



Doorsnede's



Konfigurator



Wie de nieuwste stand van de afwateringstechniek, normen en richtlijnen kent, heeft een voorsprong die hij aan zijn klanten kan verduidelijken.

Het opleidingsconcept van Dallmer maakt het nog eenvoudiger om up-to date op de hoogte te blijven.

Meer info vindt u onder: [dallmer.com/sessions](http://dallmer.com/sessions)

Een belofte die je graag aan je klanten doorgeeft.









Vigotec NV  
Schoonmansveld 52  
2870 Puurs-Sint-Amands  
België

T +32 3 860 01 90  
E [dallmer@vigotec.be](mailto:dallmer@vigotec.be)  
W [dallmer.com](http://dallmer.com)

DW20091 / 06/2024\_PDF  
WEEE-Reg.-Nr. DE 98946358

